

№	Код	Наименование	Единица измерения	Количество	Примечание
1					
2					
3					
4					
5					
6					
7					
8					
9					
10					
11					
12					
13					
14					
15					
16					
17					
18					
19					
20					
21					
22					
23					
24					
25					
26					
27					
28					
29					
30					
31					
32					
33					
34					
35					
36					
37					
38					
39					
40					
41					
42					
43					
44					
45					
46					
47					
48					
49					
50					
51					
52					
53					
54					
55					
56					
57					
58					
59					
60					
61					
62					
63					
64					
65					
66					
67					
68					
69					
70					
71					
72					
73					
74					
75					
76					
77					
78					
79					
80					
81					
82					
83					
84					
85					
86					
87					
88					
89					
90					
91					
92					
93					
94					
95					
96					
97					
98					
99					
100					

Код: 900/883/500

№	Вид	Объем
1		
2		
3		
4		
5		
6		
7		
8		
9		
10		
11		
12		
13		
14		
15		
16		
17		
18		
19		
20		
21		
22		
23		
24		
25		
26		
27		
28		
29		
30		
31		
32		
33		
34		
35		
36		
37		
38		
39		
40		
41		
42		
43		
44		
45		
46		
47		
48		
49		
50		
51		
52		
53		
54		
55		
56		
57		
58		
59		
60		
61		
62		
63		
64		
65		
66		
67		
68		
69		
70		
71		
72		
73		
74		
75		
76		
77		
78		
79		
80		
81		
82		
83		
84		
85		
86		
87		
88		
89		
90		
91		
92		
93		
94		
95		
96		
97		
98		
99		
100		

X  
Y

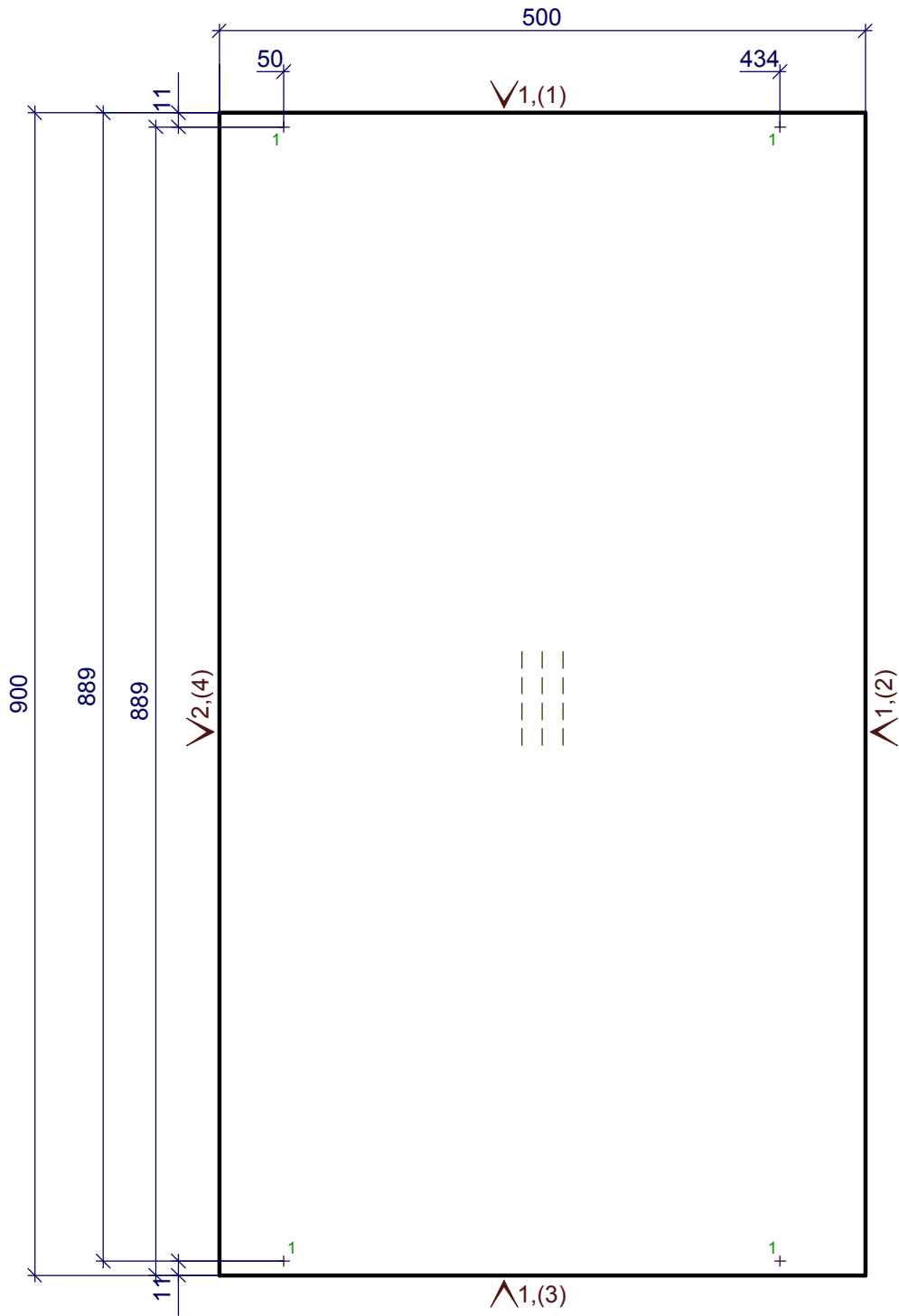

1 - 4D=5,L=12

1 - Кром\_22/2.0/спецификация  
2 - Кром\_22/0.5/спецификация

Должность	Название	Подпись	Дата	Комод 900/883/500	Стадия	Лист	Листов
Разр.							
Чертил				1.Крышка наружная ДСП h= 18 мм			
Редактировал							
Технолог							
Гл. инженер							

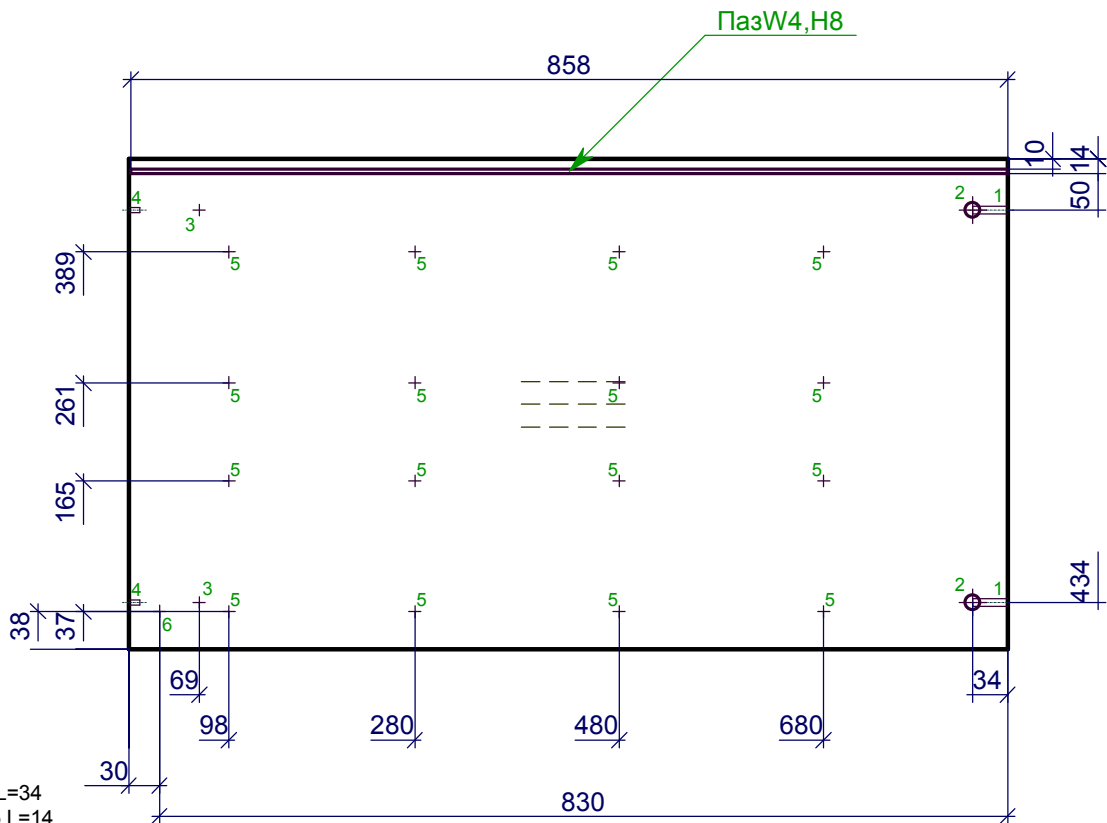
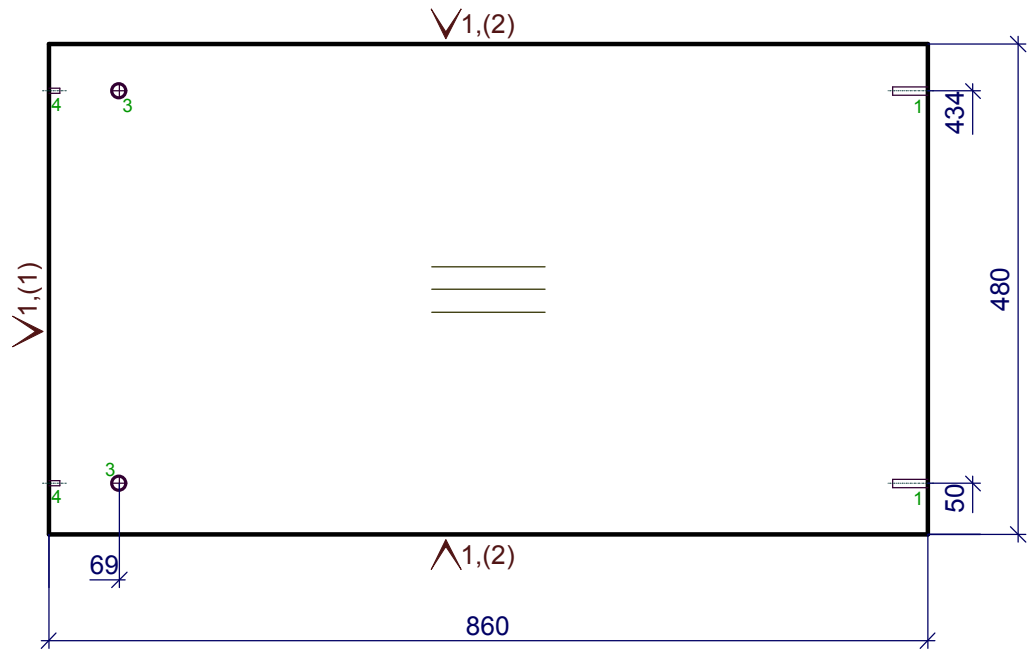

- 1 - 2D=8,L=34
- 2 - 2D=15,L=14
- 3 - 2D=7,сквоз.зенок.
- 4 - 2D=5,L=11
- 5 - 16D=2.5,L=14
- 6 - D=5,L=12.8

1 - Кром\_22/0.5/спецификация

Должность	Название	Подпись	Дата	Комод 900/883/500	Стадия	Лист	Листов	
Разр.								
Чертил								
Редактировал				2.Переборка ДСП h= 18 мм				
Технолог								
Гл. инженер								

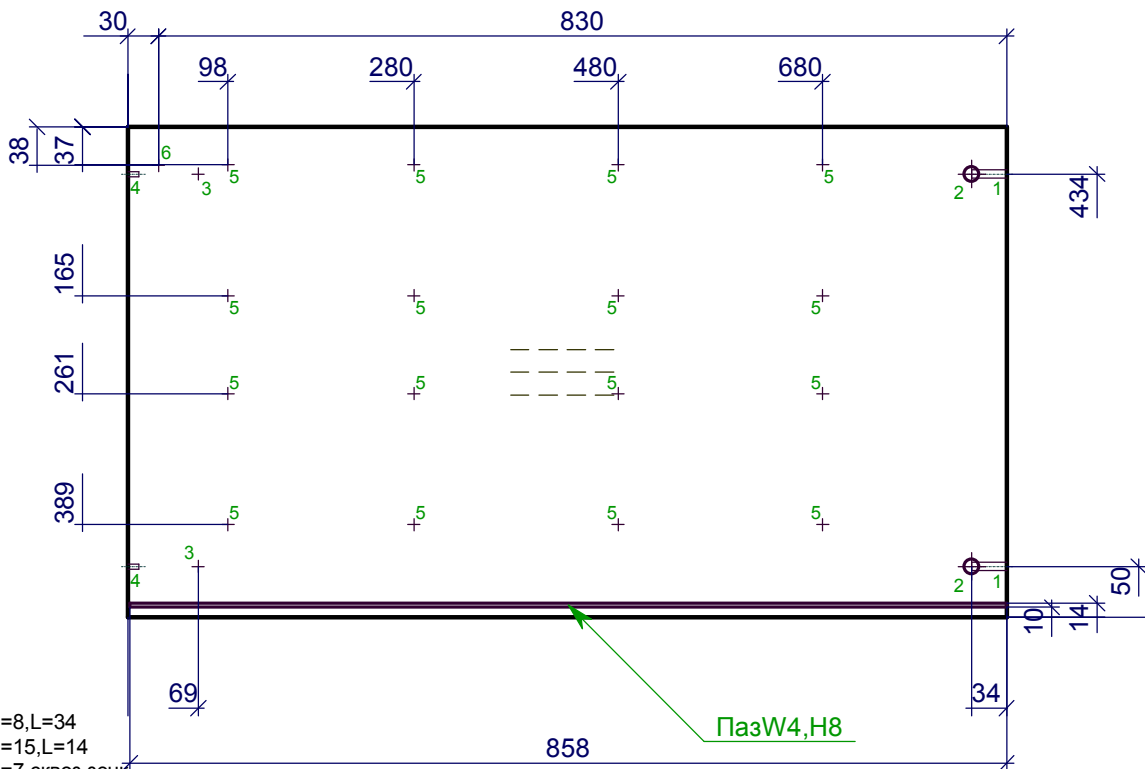
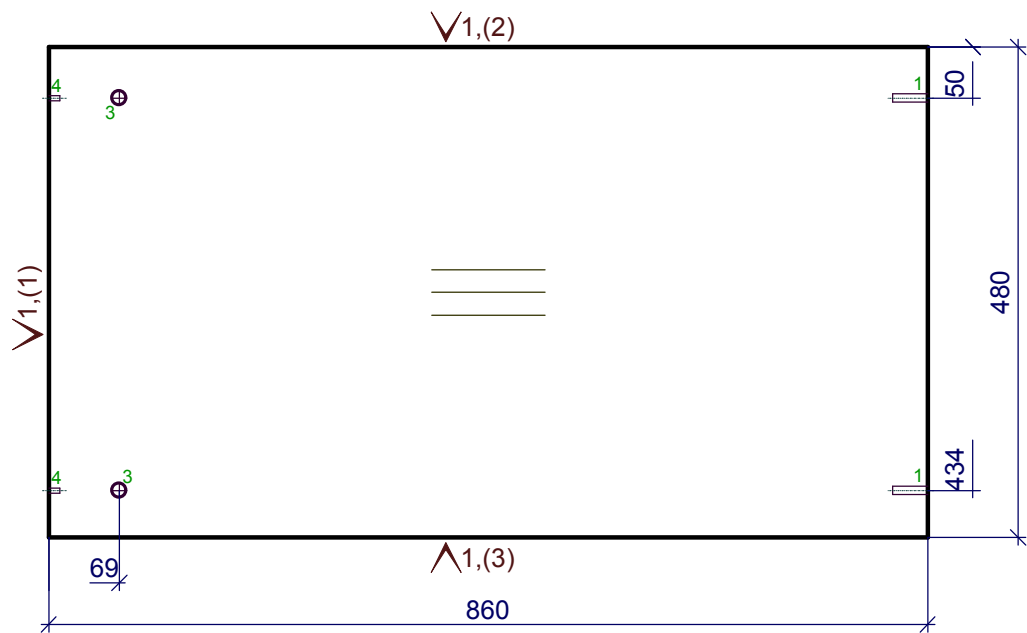

- 1 - 2D=8,L=34
- 2 - 2D=15,L=14
- 3 - 2D=7,сквоз.зенк.
- 4 - 2D=5,L=11
- 5 - 16D=2.5,L=14
- 6 - D=5,L=12.8

1 - Кром\_22/0.5/спецификация

Должность	Название	Подпись	Дата	Комод 900/883/500	Стадия	Лист	Листов	
Разр.								
Чертил								
Редактировал				3.Переборка ДСП h= 18 мм				
Технолог								
Гл. инженер								

X  
Y

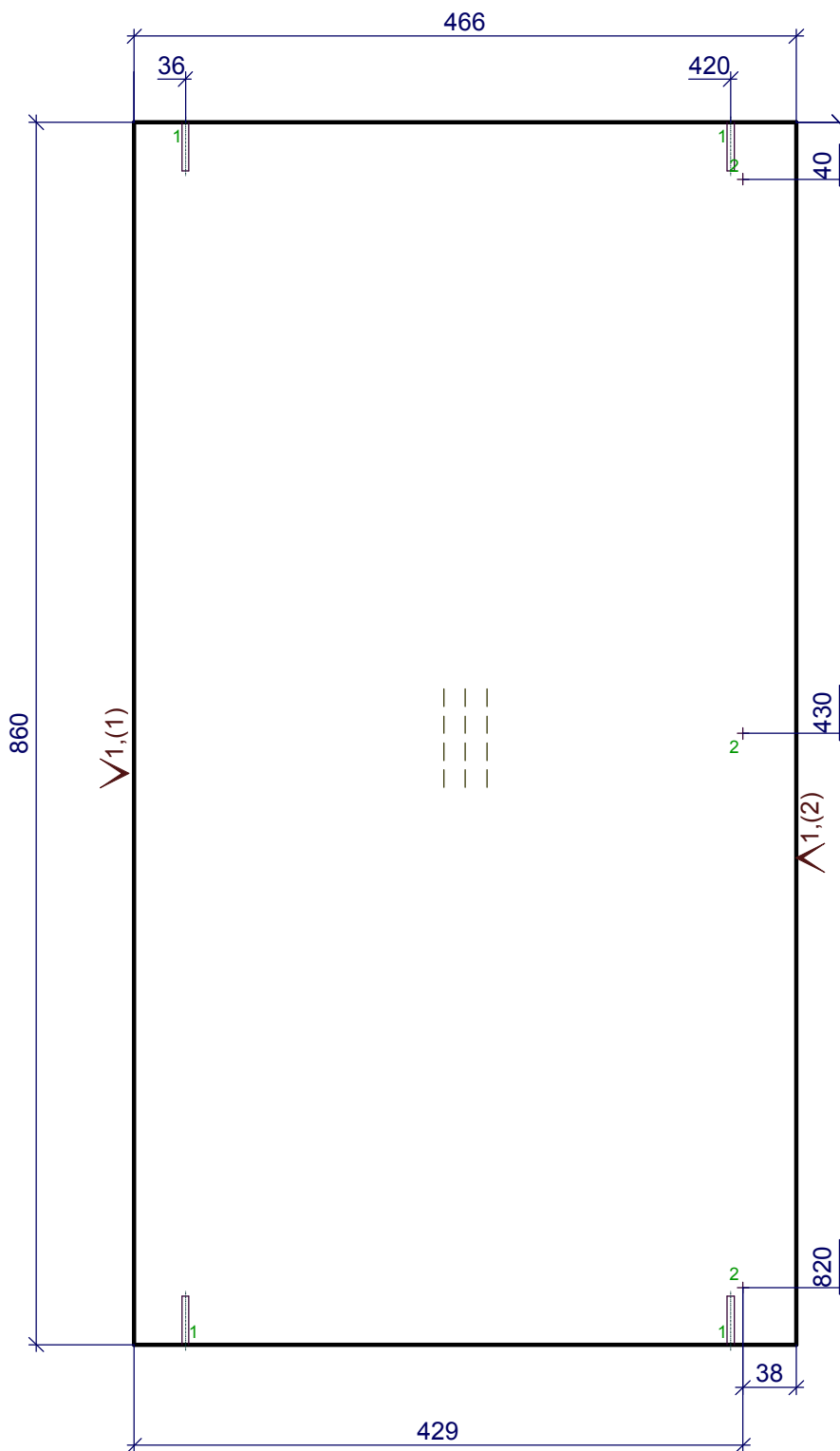

1 - 4D=5,L=34  
2 - 3D=5,L=12.8

1 - Кром\_22/0.5/спецификация

Должность	Название	Подпись	Дата	Комод 900/883/500	Стадия	Лист	Листов
Разр.							
Чертил							
Редактировал				4.Дно внутреннее ДСП h= 18 мм			
Технолог							
Гл. инженер							

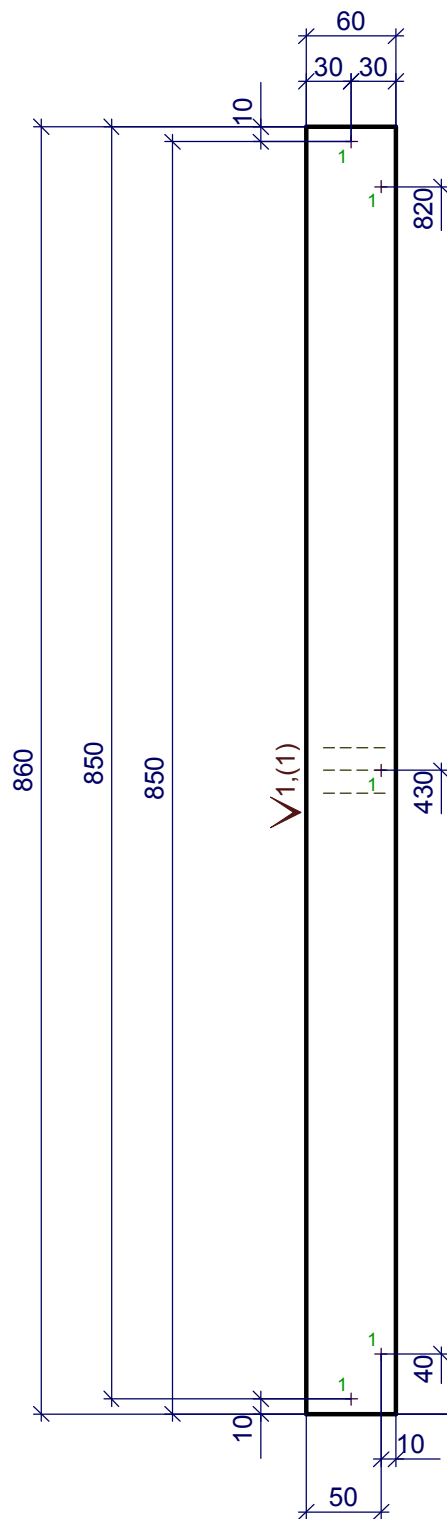

1 - 5D=5,L=12.8

1 - Кром\_22/0.5/спецификация

Должность	Название	Подпись	Дата	Комод 900/883/500	Стадия	Лист	Листов
Разр.							
Чертил							
Редактировал				5.Царга ДСП h= 18 мм			
Технолог							
Гл. инженер							

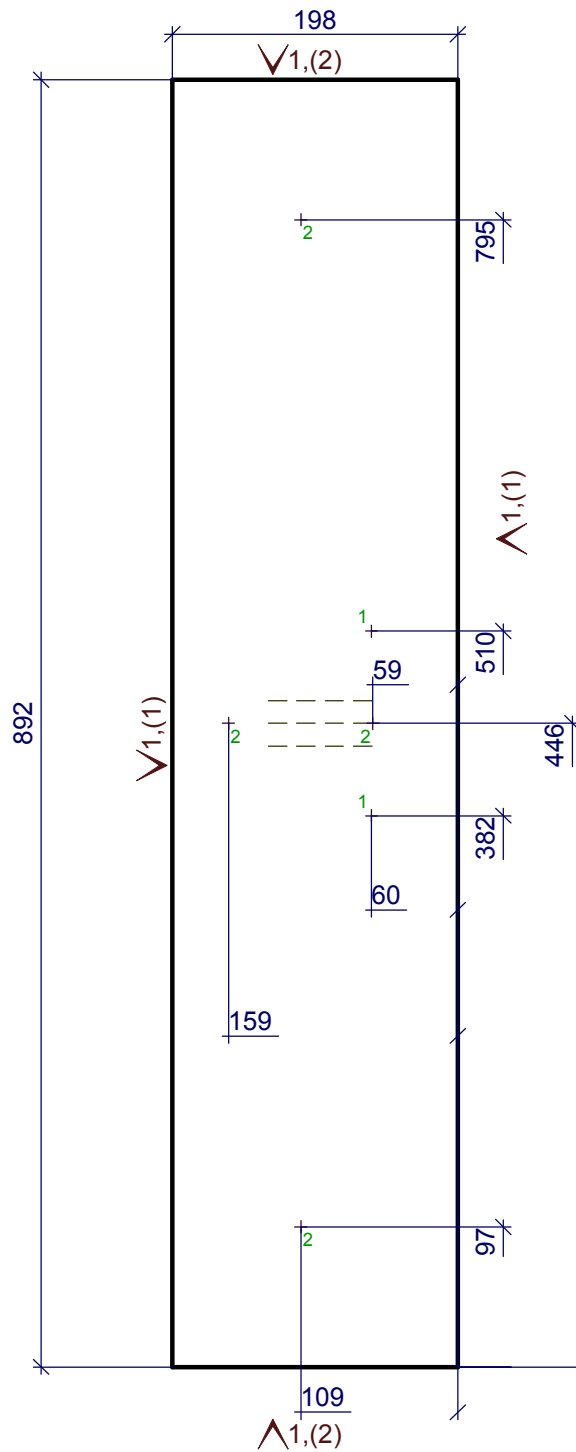

1 - 2D=5, сквоз.  
2 - 4D=3, L=12

1 - Кром\_22/2.0/спецификация

Должность	Название	Подпись	Дата	Комод 900/883/500	Стадия	Лист	Листов
Разр.							
Чертил							
Редактировал				6.1. Фасад ящика наружный h= 18 мм			
Технолог							
Гл. инженер							

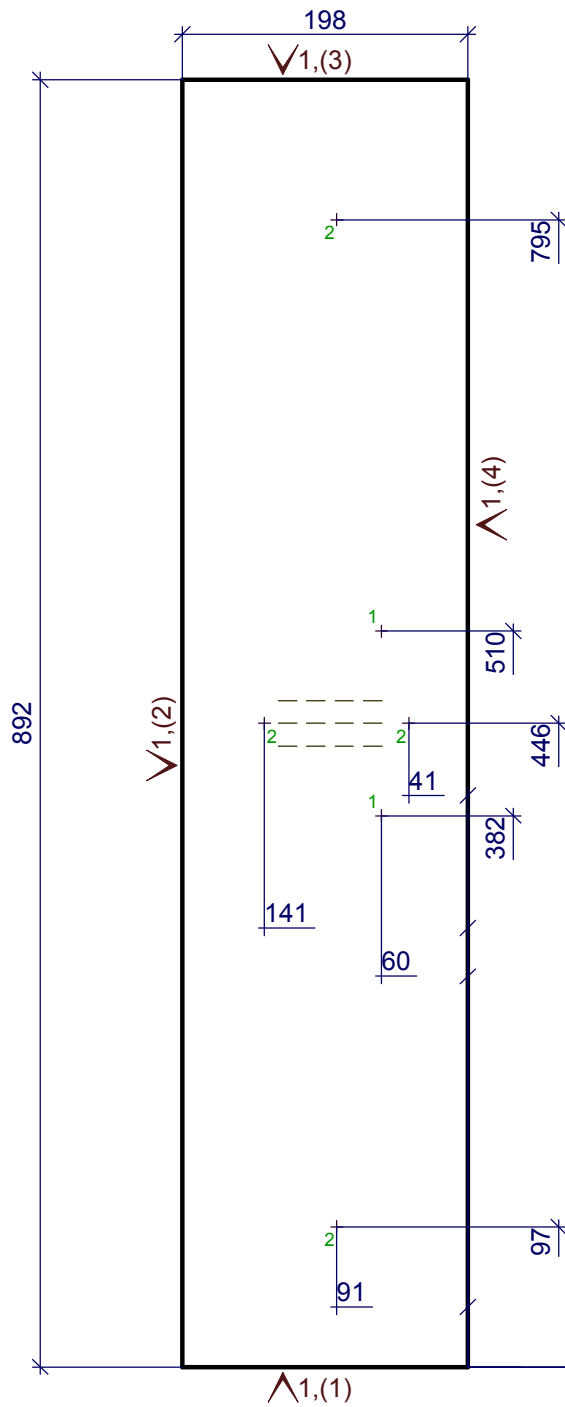

1 - 2D=5, сквоз.  
2 - 4D=3, L=12

1 - Кром\_22/2.0/спецификация

Должность	Название	Подпись	Дата	Комод 900/883/500	Стадия	Лист	Листов	
Разр.								
Чертил								
Редактировал				10. Фасад ящика наружный h= 18 мм				
Технолог								
Гл. инженер								



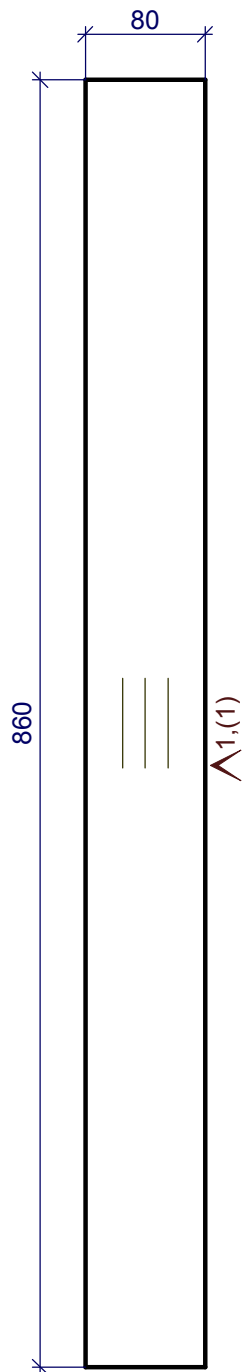

1 - Кром\_22/0.5/спецификация

Должность	Название	Подпись	Дата	Комод 900/883/500	Стадия	Лист	Листов
Разр.							
Чертил							
Редактировал				11.Полка ДСП h= 18 мм			
Технолог							
Гл. инженер							

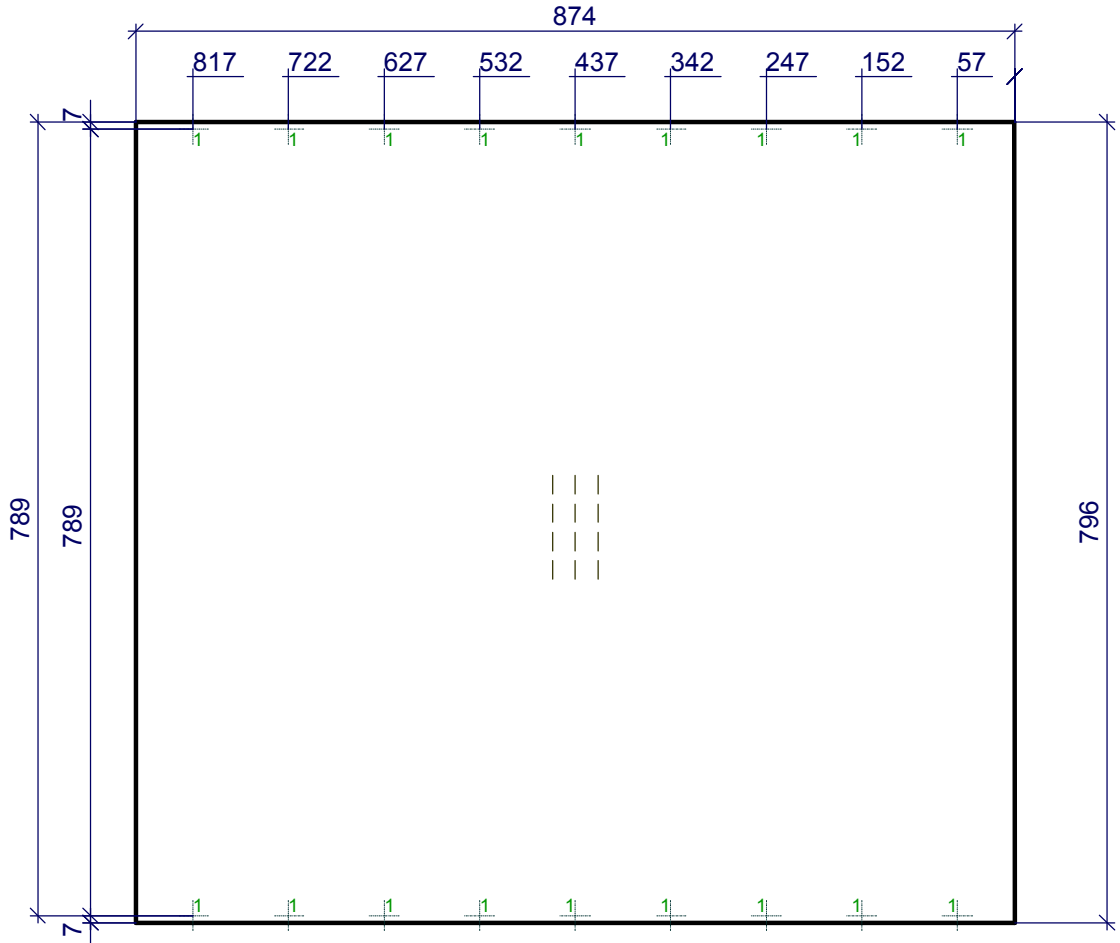

Должность	Название	Подпись	Дата	Комод 900/883/500	Стадия	Лист	Листов
Разр.							
Чертил							
Редактировал				13.3/стенка ДВП внутренняя h= 4 мм			
Технолог							
Гл. инженер							

Y Z

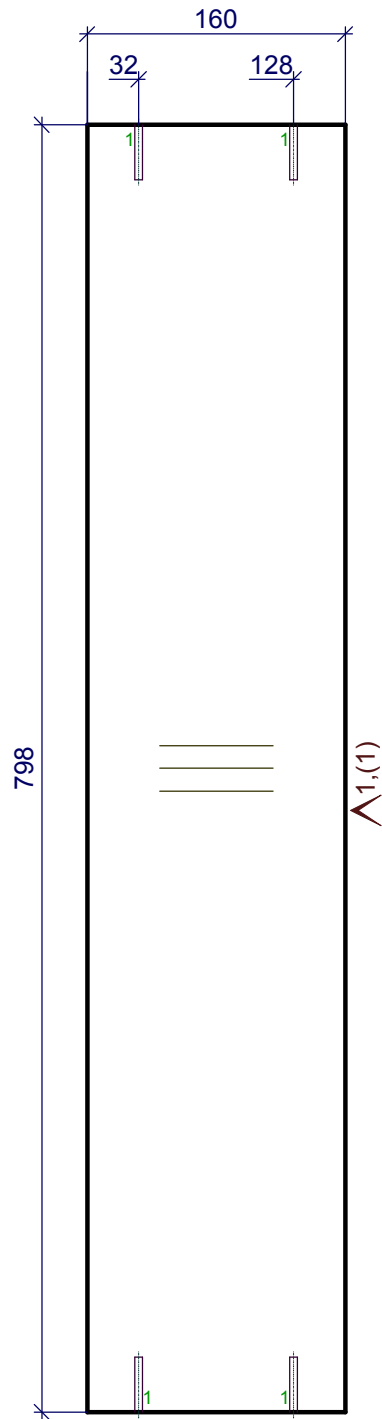

1 - 4D=5,L=34

1 - Кром\_22/0.5/спецификация

Должность	Название	Подпись	Дата	Комод 900/883/500	Стадия	Лист	Листов
Разр.							
Чертил							
Редактировал				7.1.Задняя стенка ящика h= 18 мм			
Технолог							
Гл. инженер							

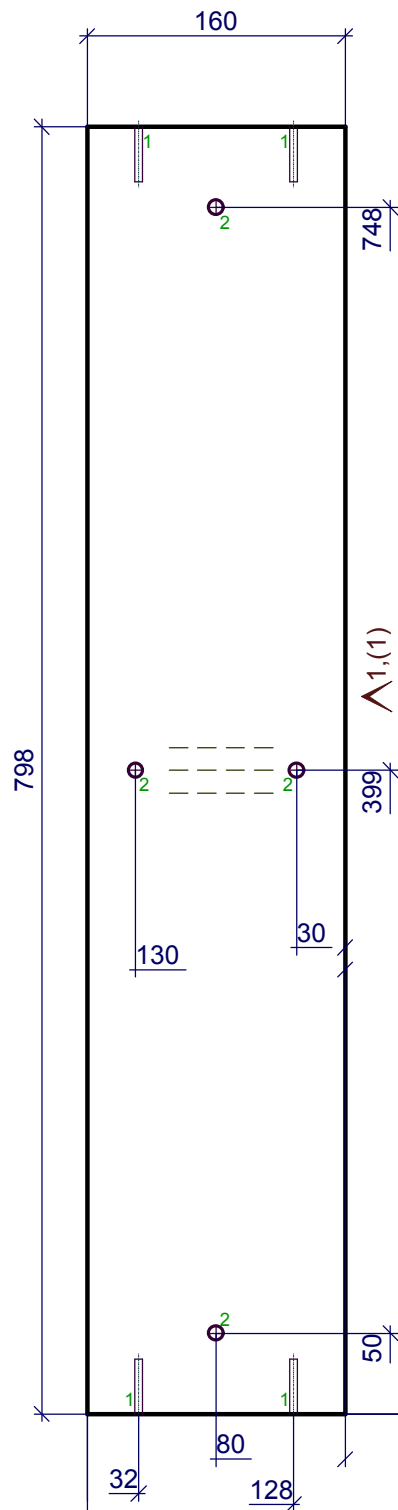

1 - 4D=5,L=34  
2 - 4D=4.5,сквоз.зенк.

1 - Кром\_22/0.5/спецификация

Должность	Название	Подпись	Дата	Комод 900/883/500	Стадия	Лист	Листов
Разр.							
Чертил							
Редактировал				8.1.Передняя стенка ящика h= 18 мм			
Технолог							
Гл. инженер							

X Z

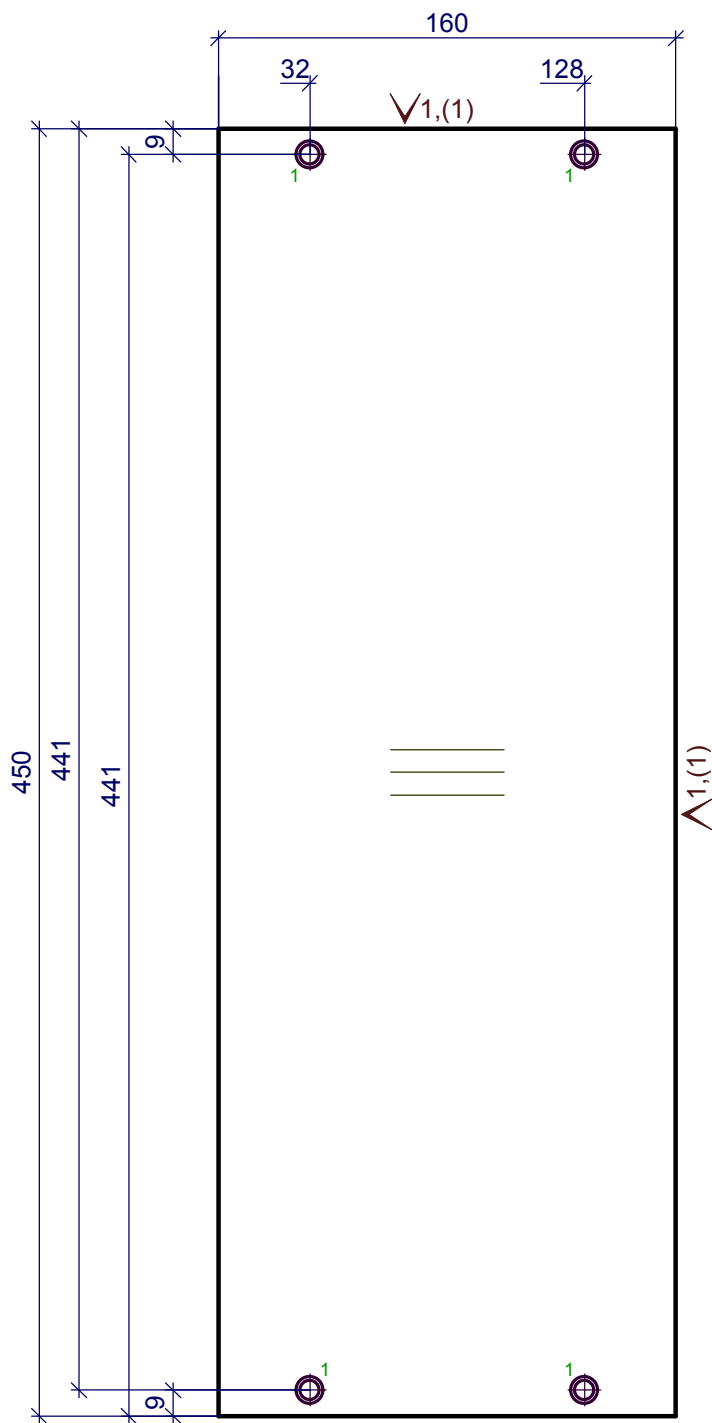

1 - 4D=7,сквоз.зенок.

1 - Кром\_22/0.5/спецификация

Должность	Название	Подпись	Дата	Комод 900/883/500	Стадия	Лист	Листов
Разр.							
Чертил							
Редактировал				9.1.Боковины ящика h= 18 мм			
Технолог							
Гл. инженер							

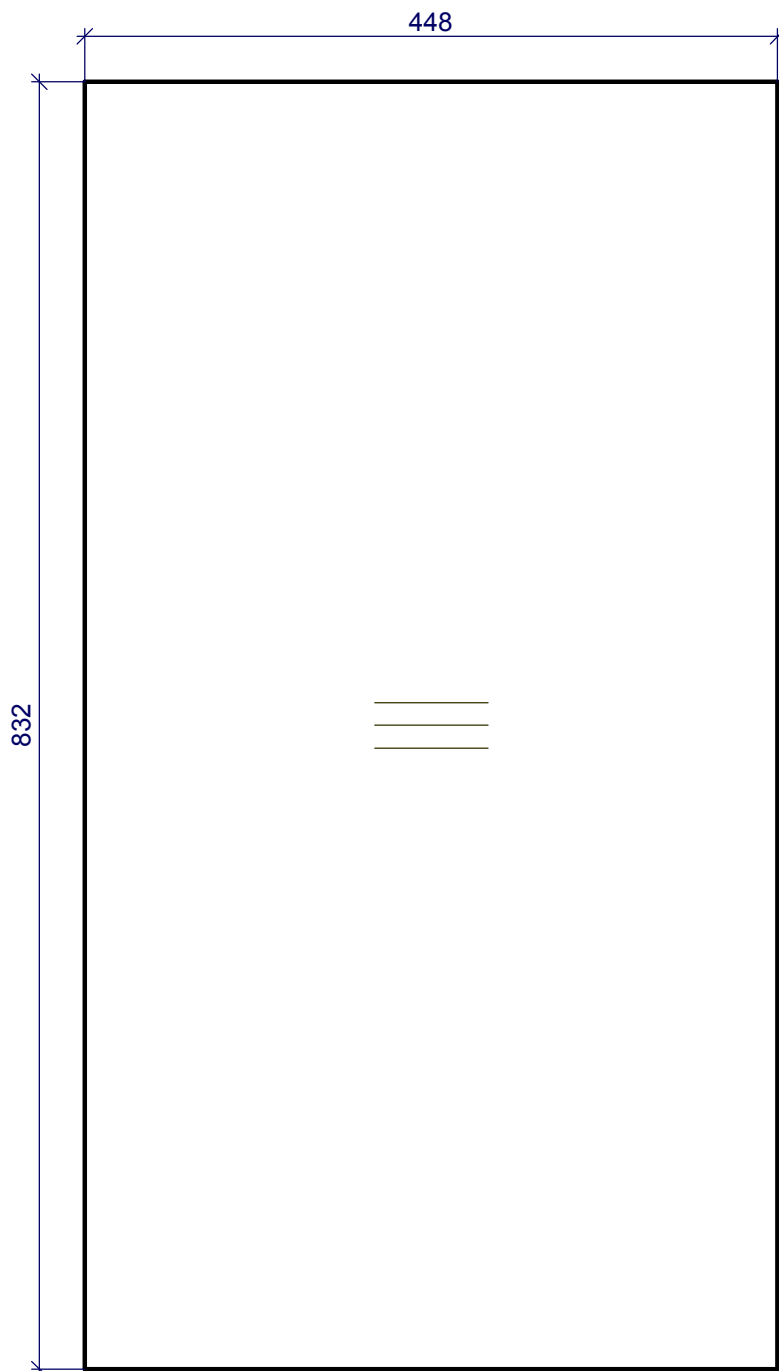

Должность	Название	Подпись	Дата	Комод 900/883/500	Стадия	Лист	Листов
Разр.							
Чертил				12.1.Дно ящика h= 4 мм			
Редактировал							
Технолог							
Гл. инженер							